

Aufstellvorrichtungen und Zubehör

Alle in unserem Prospekt aufgeführten Aufstellvorrichtungen entsprechen in Form und Abmessungen der gültigen IVZ-Norm.



Stahl-Rohrposten, feuerverzinkt, komplett mit Bodenanker und Abschlusskappe

Durchm.	Längen in mm / Preis / Stück															
Wandstärke	1500	1750	2000	2250	2500	2750	3000	3250	3500	3750	4000	4250	4500	4750	5000	5250
Ø 60,3 mm	S 115	S 117	S 120	S 122	S 125	S 127	S 130	S 132	S 135	S 137	S140	S142	S 145	-	-	-
2,0 mm	17,00	18,50	20,00	21,50	23,00	24,50	26,00	27,50	29,00	30,50	32,00	33,50	35,00	-	-	-
Ø 76,1 mm	-	-	-	-	-	-	S 330	S 332	S 335	S 337	S 340	S 342	S 345	-	-	-
2,0 mm	-	-	-	-	-	-	39,00	27,00	43,50	45,50	48,00	49,50	52,00	-	-	-
Ø 76,1 mm	-	-	-	-	-	-	S 430	S 432	S 435	S 437	S 440	S 442	S 445	-	-	-
2,9 mm	-	-	-	-	-	-	51,00	53,50	56,00	58,50	61,00	63,50	65,00	-	-	-
Ø 88,9 mm	-	-	-	-	-	-	-	S 532	S 535	S 537	S 540	S 542	S 545	S 547	S 550	S 552
2,0 mm	-	-	-	-	-	-	-	130,00	140,00	150,00	160,00	170,00	180,00	190,00	200,00	210,00

Aluminium-Rohrposten, komplett mit Bodenanker und Abschlusskappe

Durchmesser	Längen in mm / Preis / Stück																
Wandstärke	1500	1750	2000	2250	2500	2750	3000	3250	3500	3750	4000	4250	4500	4750	5000	5250	
Ø 60 mm	-	A 217	A 220	A 222	A 225	A 227	A 230	A 232	A 235	A 237	-	-	-	-	-	-	
2,5 mm	-	26,00	29,00	32,00	35,00	38,00	41,00	43,00	45,00	48,00	-	-	-	-	-	-	
Ø 76 mm	-	-	-	-	A 425	A 427	A 430	A 432	A 435	A 437	A 440	A 442	-	-	-	-	
3,0 mm	-	-	-	-	52,50	57,50	62,50	67,50	72,50	77,50	82,50	87,50	-	-	-	-	
Ø 108 mm	-	-	-	-	-	-	-	-	A 635	A 637	A 640	A 642	A 645	A 647	-	-	
4,0 mm	-	-	-	-	-	-	-	-	Preise auf Anfrage							-	-

Stahl-Rohrschellen, feuerverzinkt, zur Befestigung von flachen Verkehrszeichen einschließlich Schellenschrauben M8 x 25 und Muttern





				
Lochabstand	70 mm	350 mm	500 mm	700 mm
Artikel-Nr.	R 107 T	R 135	R 150	R 170
für Rohr Ø 60 mm	3,10	5,45	6,55	7,65
Artikel-Nr.	R 307 T	R 335	R 350	R 370
für Rohr Ø 76 mm	5,70	6,00	7,00	9,00
Artikel-Nr.	R 507	R 535	R 550	R 570
für Rohr Ø 88,9 mm	8,50	11,00	12,00	17,00



Aluminium-Rohrschellen, zur Befestigung von flachen Verkehrszeichen einschließlich Schellenschrauben M8 x 25 und Muttern aus Edelstahl

	für Rohrdurchmesser	Ø 60 mm	Ø 76 mm	Ø 108 mm
Lochabstand	Artikel-Nummer	AR 107	AR 307	AR 607
70 mm	Preis	6,50	7,50	13,00

Stahl-Bandschellen, feuerverzinkt, zur Befestigung von flachen Verkehrszeichen

				
Lochabstand	70 mm	350 mm	500 mm	700 mm
Artikel-Nr.	B 107	B 135	B 150	B 170
Preis	3,10	5,50	6,40	7,60





Edelstahl-Klemmschellen, zur Befestigung von randgebördelten Verkehrszeichen einschließlich Schlossschrauben M8 x 30 und Muttern aus Edelstahl

Einfachklemmschelle		Doppelklemmschelle		Bandschelle
Rohr Ø 60 mm	Rohr Ø 76 mm	Rohr Ø 60 mm	Rohr Ø 76 mm	
EKS 1	EKS 3	EKSD 1	EKSD 3	EKSB
7,50	11,50	11,50	19,00	6,00



Einarmschellen aus Stahl, feuerverzinkt, zur Befestigung von flachen Verkehrszeichen einschließlich Schellenschrauben M8 x 25 und Muttern

			
Lochabstand	350 mm	500 mm	700 mm
Artikel-Nr.	RE 135	RE 150	RE 170
für Rohr Ø 60 mm	13,20	14,10	15,50
Artikel-Nr.	RE 335	RE 350	RE 370
für Rohr Ø 76 mm	14,10	15,00	16,40
Artikel-Nr.	RE 535	RE 550	RE 570
für Rohr Ø 88,9 mm	15,50	16,40	17,80



Aluminium-Klemmschellen, zur Befestigung von profilverstärkten Verkehrszeichen einschließlich Schlossschrauben M8 x 30 und Muttern aus Edelstahl

Einfachklemmschelle ohne Klemmklotz		Doppelklemmschelle ohne Klemmklotz	
für Rohr Ø 60 mm	für Rohr Ø 76 mm	für Rohr Ø 60 mm	für Rohr Ø 76 mm
AK 1	AK 3	AKD 1	AKD 3
6,75	6,90	7,50	9,20
Einfachklemmschelle mit Klemmklotz		Doppelklemmschelle mit Klemmklotz	
für Rohr Ø 60 mm	für Rohr Ø 76 mm	für Rohr Ø 60 mm	für Rohr Ø 76 mm
AKH 1	AKH 3	AKDH 1	AKDH 3
7,50	8,35	9,20	10,05

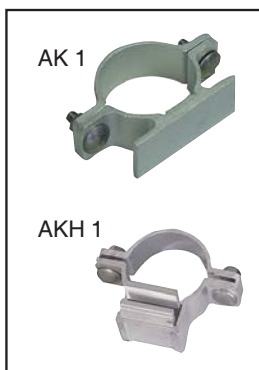

Spannwerkzeug, zum Spannen von Stahlband

Bezeichnung	Artikel	Preis
Bandimex	XSW	83,50
Bandschloss	BS19	3,10



Stahlband aus rostfreiem Stahl, ca. 0,8 mm dick in Rollen zu 30 m für die Befestigung von Stahl-Bandschellen

XSB 12-30	12 mm breit	45,40
XSB 16-30	16 mm breit	54,00
XSB 19-30	19 mm breit	55,80

Schlaufen aus rostfreiem Stahl, zum Verschließen des Stahlbandes

XSV 12	12 mm breit	0,40
XSV 16	16 mm breit	0,45
XSV 19	19 mm breit	0,50

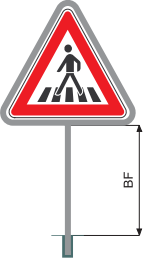
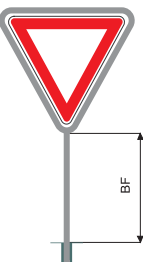
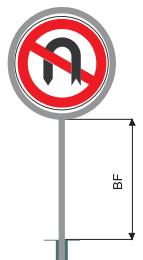
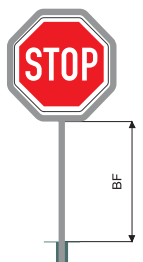
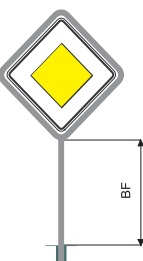

Aufstellvorrichtungen und Zubehör

Rohrrahmen

Abbildung	VZ-Maße in mm	Bodenfreiheit in mm	Standrohr		Rahmenrohr Durchmesser/ Wandstärke mm	Artikel- Nummer	Preis/ Stück
			Durchmesser/ Wandstärke/mm	Länge mm			
	SL 630	2250	60,3 / 2,0	3000	26,9 / 1,75	E 01	103,00
	SL 900	2250	60,3 / 2,0	3000	26,9 / 1,75	E 02	104,50
	SL 1260	2250	76,1 / 2,0	3000	33,7 / 2,00	E 03	111,00
	SL 630	2250	60,3 / 2,0	3000	26,9 / 1,75	E 06	103,00
	SL 900	2250	60,3 / 2,0	3000	26,9 / 1,75	E 07	104,50
	SL 1260	2250	76,1 / 2,0	3000	33,7 / 2,00	E 08	111,00
	Ø 420	2250	60,3 / 2,0	3000	26,9 / 1,75	E 11	101,50
	Ø 600	600	60,3 / 2,0	1350	26,9 / 1,75	E 17	89,00
	Ø 600	2250	60,3 / 2,0	3000	26,9 / 1,75	E 12	108,50
	Ø 750	600	60,3 / 2,0	1350	26,9 / 1,75	E 18	99,50
	Ø 750	2250	60,3 / 2,0	3000	26,9 / 1,75	E 13	113,50
	SL 900	2250	76,1 / 2,0	3000	26,9 / 1,75	E 22	118,50
	SL 1260	2250	76,1 / 2,9	3000	33,7 / 2,00	E 23	122,50
	420 x 420	2250	60,3 / 2,0	3000	26,9 / 1,75	E 36	100,50
	600 x 600	2250	60,3 / 2,0	3000	26,9 / 1,75	E 37	103,50
	840 x 840*	2250	76,1 / 2,0	3000	26,9 / 1,75	E 38	118,00



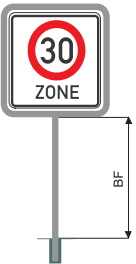

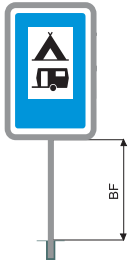
* nicht laut gültiger IVZ-Norm

Rohrrahmen

Abbildung	VZ-Maße in mm	Bodenfreiheit in mm	Standrohr		Rahmenrohr Durchmesser/ Wandstärke/mm	Artikel- Nummer	Preis / Stück
			Durchmesser/ Wandstärke/mm	Länge mm			
	420 x 420	2250	60,3 / 2,0	3000	26,9 / 1,75	E 31	81,50
	600 x 600	2250	60,3 / 2,0	3000	26,9 / 1,75	E 32	87,00
	840 x 840	2250	76,1 / 2,0	3000	26,9 / 1,75	E 33	96,00
	750 x 750	2250	76,1 / 2,0	3000	26,9 / 1,75	E 34	90,00
	200 x 750	2250	60,3 / 2,0	3000	26,9 / 1,75	E 41	78,00
	200 x 1000	2250	60,3 / 2,0	3000	26,9 / 1,75	E 42	81,50
	300 x 800	2250	60,3 / 2,0	3000	26,9 / 1,75	E 43	80,00
	333 x 1000	2250	60,3 / 2,0	3000	26,9 / 1,75	E 44	83,50
	333 x 1250	2250	60,3 / 2,0	3000	26,9 / 1,75	E 45	85,50
	350 x 1050	2250	60,3 / 2,0	3000	26,9 / 1,75	E 46	84,00
	420 x 630	2250	60,3 / 2,0	3000	26,9 / 1,75	E 47	82,00
	600 x 900	2250	60,3 / 2,9	3000	26,9 / 1,75	E 48	87,00
	840 x 1260	2250	76,1 / 2,9	3000	33,7 / 2,00	E 49	120,00
	630 x 420	2250	60,3 / 2,0	3000	26,9 / 1,75	E 61	82,00
	900 x 600	2250	60,3 / 2,9	3000	26,9 / 1,75	E 62	87,00
	750 x 500	600	60,3 / 2,0	1350	26,9 / 1,75	E 67	83,00

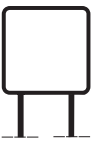
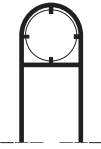
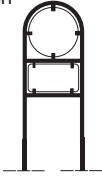
Halter für Wandbefestigung und Sonderrohrrahmen, Stahl, feuerverzinkt (Maße in mm)

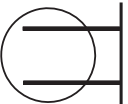
- Formen und Abmaße nach Kundenwunsch

						
Maße und Preise auf Anfrage	Ø 420 Ø 600	Ø 420 + ZS Ø 600 + ZS	SL 600 SL 900	SL630 SL 900	Ø 420 Ø 600	Ø 420 + ZS Ø 600 + ZS



Aufstellvorrichtungen und Zubehör

Rohrrahmen

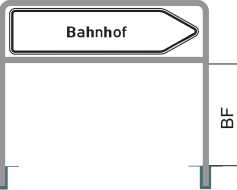
Abbildung	VZ-Maße in mm	Bodenfreiheit in mm	Standrohr		Rahmenrohr Durchmesser Wandstärke/mm	Artikel- Nummer	Preis / Stück
			Durchmesser	Länge mm			
	250 x 1000	2250	60,3 / 2,0	3000	26,9 / 1,75	E 811	96,00
	350 x 1250	2250	60,3 / 2,0	3000	26,9 / 1,75	E 822	141,00
	350 x 1400	2250	60,3 / 2,0	3000	26,9 / 1,75	E 829	97,00
	350 x 1500	2250	60,3 / 2,0	3000	26,9 / 1,75	E 823	146,00
	350 x 1750	2250	60,3 / 2,9	3000	26,9 / 1,75	E 824	154,00
	400 x 1500	2250	60,3 / 2,9	3000	26,9 / 1,75	E 833	162,00
	400 x 1750	2250	60,3 / 2,9	3000	26,9 / 1,75	E 834	168,00
	400 x 2000	2250	76,1 / 2,0	3000	26,9 / 1,75	E 835	174,00
	450 x 1500	2250	76,1 / 2,0	3000	33,7 / 2,00	E 843	183,00
	450 x 1750	2250	76,1 / 2,0	3000	33,7 / 2,00	E 844	189,00
	450 x 2000	2250	76,1 / 2,0	3000	33,7 / 2,00	E 845	194,50
	500 x 1750	2250	76,1 / 2,9	3000	33,7 / 2,00	E 854	191,50
	500 x 2000	2250	76,1 / 2,9	3000	33,7 / 2,00	E 855	198,00



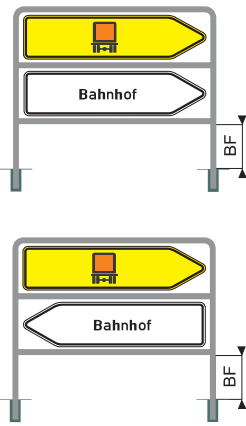

	VZ-Maße in mm	Bodenfreiheit in mm	Rahmenrohr Durchmesser Wandstärke/mm	Zwischenrohr Durchmesser Wandstärke/mm	Artikel- Nummer	Preis / Stück
	250 x 1000	1000	48,3 / 2,0	48,3 / 2,0	Z 811	135,50
	350 x 1250	1000	48,3 / 2,0	48,3 / 2,0	Z 822	137,00
	350 x 1400	1000	48,3 / 2,0	48,3 / 2,0	Z 829	128,50
	350 x 1500	1000	48,3 / 2,0	48,3 / 2,0	Z 823	140,00
	350 x 1750	1000	48,3 / 2,0	48,3 / 2,0	Z 824	142,50
	400 x 1500	1000	48,3 / 2,0	48,3 / 2,0	Z 833	141,00
	400 x 1750	1000	48,3 / 2,0	48,3 / 2,0	Z 834	144,00
	400 x 2000	1000	48,3 / 2,0	48,3 / 2,0	Z 835	147,00
	450 x 1500	1000	48,3 / 2,0	48,3 / 2,0	Z 843	159,00
	450 x 1750	1000	48,3 / 2,0	48,3 / 2,0	Z 844	162,00
	450 x 2000	1000	48,3 / 2,0	48,3 / 2,0	Z 845	165,00
	500 x 1750	1000	48,3 / 2,0	48,3 / 2,0	Z 854	163,00
	500 x 2000	1000	48,3 / 2,0	48,3 / 2,0	Z 855	167,00
	500 x 2500	1000	60,3 / 2,0	60,3 / 2,0	Z 857	194,00
	600 x 2000	1000	60,3 / 2,0	60,3 / 2,0	Z 875	219,00
600 x 2500	1000	60,3 / 2,0	60,3 / 2,0	Z 877	228,00	

Rohrrahmen

Abbildung	VZ-Maße in mm	Bodenfreiheit in mm	Rahmenrohr Durchmesser/ Wandstärke/mm	Zwischenrohr Durchmesser/ Wandstärke/mm	Artikel- Nummer	Preis / Stück
	2x 350 x 1250	1000	48,3 / 2,0	48,3 / 2,0	Z 922	159,50
	2x 350 x 1500	1000	48,3 / 2,0	48,3 / 2,0	Z 923	164,00
	2x 350 x 1750	1000	60,3 / 2,0	60,3 / 2,0	Z 924	183,00
	2x 400 x 1500	1000	60,3 / 2,0	60,3 / 2,0	Z 933	181,00
	2x 400 x 1750	1000	60,3 / 2,0	60,3 / 2,0	Z 934	182,00
	2x 400 x 2000	1000	60,3 / 2,0	60,3 / 2,0	Z 935	183,00
	2x 450 x 1500	1000	60,3 / 2,0	60,3 / 2,0	Z 943	209,00
	2x 450 x 1750	1000	60,3 / 2,0	60,3 / 2,0	Z 944	209,50
	2x 450 x 2000	1000	60,3 / 2,9	60,3 / 2,0	Z 945	214,50
	2x 500 x 1750	1000	60,3 / 2,9	60,3 / 2,0	Z 954	216,50
	2x 500 x 2000	1000	60,3 / 2,9	60,3 / 2,0	Z 955	221,00
	2x 500 x 2500	1000	60,3 / 2,9	60,3 / 2,0	Z 957	256,00
	2x 600 x 2000	1000	76,1 / 2,9	76,1 / 2,0	Z 975	259,00
2x 600 x 2500	1000	76,1 / 2,9	76,1 / 2,0	Z 977	300,00	
	250 x 1500	1000	48,3 / 2,0	48,3 / 2,0	Z 71	113,00
	250 x 2000	1000	48,3 / 2,0	48,3 / 2,0	Z 72	117,00
	250 x 2500	1000	48,3 / 2,0	48,3 / 2,0	Z 73	121,00
	333 x 1250	1000	48,3 / 2,0	48,3 / 2,0	Z 74	114,50
	500 x 1500	1000	48,3 / 2,0	48,3 / 2,0	Z 75	134,50
	500 x 2000	1000	48,3 / 2,0	48,3 / 2,0	Z 76	142,00
	500 x 2500	1000	60,3 / 2,0	60,3 / 2,0	Z 77	149,00
	600 x 900	1000	48,3 / 2,0	48,3 / 2,0	Z 78	127,50
	840 x 1260	1000	60,3 / 2,0	60,3 / 2,0	Z 79	153,00



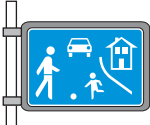

Aufstellvorrichtungen und Zubehör

Rohrrahmen

Abbildung	VZ-Maße in mm	Rahmenrohr Durchmesser/ Wandstärke/mm	Ø 60 mm	Ø 76 mm	Ø 89 mm	Ø 108 mm	Band
			FS 811/1 74,00	FS 811/3 75,00	FS 811/5 76,00	FS 811/6 87,00	
	250 x 1000	26,9 / 1,75	FS 811/1 74,00	FS 811/3 75,00	FS 811/5 76,00	FS 811/6 87,00	FB 811 73,50
	350 x 1250	26,9 / 1,75	FS 822/1 113,50	FS 822/3 115,00	FS 822/5 117,00	FS 822/6 120,00	FB 822 113,00
	350 x 1400	26,9 / 1,75	FS 829/1 77,50	FS 829/3 78,00	FS 829/5 79,50	FS 829/6 93,00	FB 829 77,00
	350 x 1500	26,9 / 1,75	FS 823/1 118,50	FS 823/3 119,50	FS 823/5 121,50	FS 823/6 125,00	FB 823 118,00
	400 x 1500*	33,7 / 2,0	FS 833/1 140,50	FS 833/3 141,50	FS 833/5 143,00	FS 833/6 143,00	FB 833 139,00
	450 x 1500*	33,7 / 2,0	FS 843/1 155,00	FS 843/3 156,50	FS 843/5 158,50	FS 843/6 162,00	FB 843 154,50
	500 x 2000*	42,0 / 2,0	-	FS 855/3 172,50	FS 855/5 201,00	FS 855/6 211,50	FB 855 188,50
	420 x 420	26,9 / 1,75	FS 31/1 71,50	FS 31/3 72,50	FS 31/5 73,00	FS 31/6 85,00	FB 31 73,00
	600 x 600	26,9 / 1,75	FS 32/1 72,50	FS 32/3 73,00	FS 32/5 74,50	FS 32/6 87,00	FB 32 74,00
	750 x 750	26,9 / 1,75	FS 34/1 72,50	FS 34/3 75,00	FS 34/5 76,00	FS 34/6 91,50	FB 34 75,50
	840 x 840	26,9 / 1,75	FS 33/1 76,00	FS 33/3 77,00	FS 33/5 78,50	FS 33/6 91,50	FB 33 78,00
	420 x 630*	26,9 / 1,75	FS 47/1 73,50	FS 47/3 74,00	FS 47/5 75,50	FS 47/6 88,00	FB 47 75,00
	600 x 900*	26,9 / 1,75	FS 48/1 77,00	FS 48/3 78,00	FS 48/5 79,50	FS 48/6 92,50	FB 48 79,00
	630 x 420*	26,9 / 1,75	FS 61/1 73,50	FS 61/3 74,00	FS 61/5 75,50	FS 61/6 88,00	FB 61 75,00
	900 x 600*	26,9 / 1,75	FS 62/1 77,00	FS 62/3 78,00	FS 62/5 79,50	FS 62/6 92,50	FB 62 79,00

* nicht laut gültiger IVZ-Norm

Ausleger-Rohrpfosten, Stahl, feuerverzinkt (Maße in mm)

Pfosten Ø 60 mm Bodenfreiheit 2250 mm Erdtiefe 750 mm										
	für VZ-Größe	600 x 600	900 x 900	420 x 420	600 x 600	Ø 420	Ø 600	SL 630	SL 900	VZ-Kombination
Artikel-Nummer	ARP 1	ARP 2	ARP 3	ARP 4	ARP 5	ARP 6	ARP 7	ARP 8	ARPK	
Preis / Stück	90,50	95,50	83,00	90,50	83,00	90,50	90,50	90,50	Preise auf Anfrage	

Gabelrohrpfosten, Stahl, feuerverzinkt, mit Erdanker und Abdeckkappen

	Standrohr in mm	Artikel-Nr.	Preis / Stück
- zur Befestigung von zwei Richtungs- tafeln (500 x 500 mm) mittels Rohrschellen oder Klemmschellen	∅ 60 x 2000	GP 120	75,50
	∅ 60 x 2300	GP 123	76,00
	∅ 60 x 2500	GP 125	96,50
	∅ 76 x 2300	GP 323	153,00
	∅ 76 x 3300	GP 333	168,00
- Gabelrohrpfosten für Schutzplattenbefestigung	für 1 VZ ∅ 60 x 850	GPSP 1085	60,00
	für 2 VZ ∅ 60 x 850	GPSP 2085	90,00



long-fix, Rohrverbindungselement aus Stahl verzinkt

- verwendbar für Stahl- und Aluminium-Rohrpfosten;
- zur Verlängerung eingebauter Rohrpfosten;

160 mm	Artikel-Nr.	Preis	300 mm	Artikel-Nr.	Preis
∅ 60/2,0	long-fix 60/2-160	15,00	∅ 60/2,0	long-fix 60/2-300	20,50
∅ 60/2,9	long-fix 60/3-160	15,00	∅ 60/2,9	long-fix 60/3-300	20,50
∅ 76/2,0	long-fix 76/2-160	20,00	∅ 76/2,0	long-fix 76/2-300	22,00
∅ 76/2,9	long-fix 76/3-160	20,00	∅ 76/2,9	long-fix 76/3-300	22,00



Bodenhülsen, Gussbodenhülse aus Grauguss

- mit Gewinde- und Klemmring
- zur temporären Aufstellung von
Rohrpfosten aus Stahl und Aluminium
von 60 mm und 76 mm Durchmesser
- Blindstopfen aus Grauguss zum
Verschließen der Bodenhülse bei
Nichtgebrauch
- Bodenhülsen aus Stahl und Aluminium
auf Anfrage

Artikelnummer / Preis / Stück			
Bodenhülse Länge 300 mm	Bodenhülse Länge 500 mm	Blindstopfen	Gewinding
für ∅ 60 mm			
GBH 60	GBH 60-500	GBH-BS 60	GBH-GR 60
37,00	56,50	8,00	11,50
für ∅ 76 mm			
GBH 76	GBH 76-500	GBH-BS 76	GBH-GR 76
50,00	75,00	8,50	13,50



Schilderschrauben, komplett mit Mutter und Unterlegscheibe aus Edelstahl

Artikel / Bezeichnung	Preis / Stück	Preis / 100 Stück	
Kreuzschlitzschraube (PH2) M6 x 20-MJ	0,39	26,00	
Hervorragend geeignet zum Befestigen der Schilder. Beschädigungen der Vorderseite werden durch die Zwangsführung der Schraubendreher-Klinge ausgeschlossen.			
Kunststoffabdeckkappen (weiß, schwarz, rot, blau, gelb)	0,05	5,00	
Sechskantschraube 	M6 x 16	0,46	30,00
	M6 x 20	1,28	83,00
	M6 x 30	1,35	87,00
	M8 x 25	0,67	43,50
Schlossschraube 	M8 x 25	0,56	37,00
	M8 x 30	0,65	53,00

Kreuzschlitzschraube
(Komplettsatz)



Aufstellvorrichtungen und Zubehör

Kfz-Warnmarkierung, nach DIN 30710, vollretroreflektierend, rot / weiß, Folie RA2/B

Breite		Artikelnummer	Länge	Preis
141 mm	linksweisend	XWM - L45,7 - 141	45,7 m	610,00 / Rolle
141 mm	rechtsweisend	XWM - R45,7 - 141	45,7 m	610,00 / Rolle
282 mm	linksweisend	XWM - L45,7 - 282	45,7 m	1220,00 / Rolle
282 mm	rechtsweisend	XWM - R45,7 - 282	45,7 m	1220,00 / Rolle
Anwendungspaket, je 2 Rollen à 9 m				
141 mm	li/re-weisend	XWM - R/L9 - 141	2 x 9 m	240,00 / Paket
282 mm	li/re-weisend	XWM - R/L9 - 282	2 x 9 m	480,00 / Paket

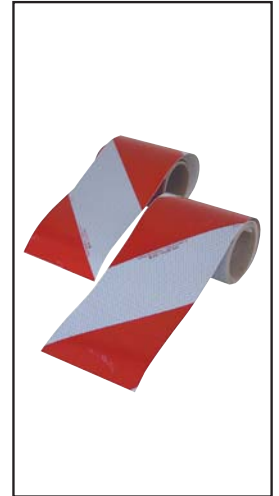

Signalfolie auf Magnetfolie

Breite		Artikelnummer	Länge	Preis
141 mm	linksweisend	XWM - ML - 141 - 10	1 m	39,00
141 mm	rechtsweisend	XWM - MR - 141 - 10	1 m	39,00

Verkehrs- und Sicherheitsspiegel

- bewährte Verkehrs-, Kontroll- und Beobachtungsspiegel für Außen und Innen
- einsetzbar bei Verkehrsregelung und -sicherung durch hohe optische Qualität
- gewölbte Spiegelflächen sind aus Acryl, Sekurit-Sicherheitsglas oder Edelstahl und dadurch schlag- und stoßfest
- die Rahmen sind korrosionsfrei, wetterbeständig und mit Blickfangrand rot/weiß
- Befestigung erfolgt mittels verstellbarer Halterung für Ø 76 mm
- SSPxxK, Spiegelfläche Acryl, Rahmen aus Kunststoff
- SSPxxC, Spiegelfläche Sekurit-Sicherheitsglas, rahmenlos
- SSPxxA, Spiegelfläche Acryl, Rahmen aus Aluminium
- SSPxxE, Spiegelfläche und Rahmen aus Edelstahl

Höhe x Breite mm	Artikelnummer	Preis / Stück	Artikelnummer	Preis / Stück
400 x 600	SSP 46 K	220,00	SSP 46 C	210,00
600 x 800	SSP 68 K	300,00	SSP 68 C	270,00
800 x 1000	SSP 81 K	380,00	SSP 81 C	340,00
400 x 600	SSP 46 A	310,00	SSP 46 E	400,00
600 x 800	SSP 68 A	380,00	SSP 68 E	545,00
800 x 1000	SSP 81 A	455,00	SSP 81 E	785,00



Folienabsperband

- zur Sicherung von Baustellen und zur Absperrung von Plätzen
- beidseitig rot / weiß, 80 mm breit, 500 m im Abrollkarton verpackt

FAB	1 Rolle	16,00 / Stück	ab 10 Rollen	12,00 / Stück
	ab 5 Rollen	13,00 / Stück	ab 20 Rollen	11,00 / Stück



Folienabdeckband, zum Neutralisieren von Verkehrszeichen

Artikelbeschreibung	Artikelnummer	Breite	Preis / Stück
schwarz / orange / schwarz tagesleuchtend Rollenlänge: 33 m	tesalux 4965,33:50	50 mm	18,50
	tesalux 4965,33:75	75 mm	23,50
	tesalux 4965,33:100	100 mm	31,50
schwarz / rot / schwarz retroreflektierend, RA1/A Rollenlänge: 12,5 m	AKS 50 Rsrs	50 mm	54,50
	AKS 75 Rsrs	75 mm	82,50
	AKS 100 Rsrs	100 mm	106,00



Schneckenschraubschellen

Spannbereich	Länge in cm	Preis/Stück
∅ 50 - 70 mm	30	11,00
∅ 60 - 80 mm	35	11,50
∅ 70 - 90 mm	40	12,00



Typ	Breite 14 mm
Schraubgehäuse 10er Pack	45,00
Schraubgehäuse 50er Pack	195,00
Schellenband 30 m Rolle	150,00

Container-Warnmarkierung für alle neuen oder neuwertigen Container nach DIN 67520-2

Bezeichnung	Maße in mm	Preis
1 Satz = 8 Folienzuschnitte: - 4 linksweisend - 4 rechtsweisend	141 / 705	80,50



Container bis zu einer Breite von 2,5 m und einer Länge von 8 m.

Schilder mit wechselnden Inhalten (Klappschilder)



KS3



KS1



KS2



Mit Klappschildern erhalten Sie die Möglichkeit, wechselnde Informationen darzustellen. Bis zu drei Bilder sind bauartabhängig möglich.

Klappschilder bieten eine preiswerte Alternative, zeitlich begrenzte Informationen ohne großen Personaleinsatz und mit vergleichbar geringen Kosten zu realisieren.

Die Aufstellung erfolgt mittels herkömmlicher Aufstell- und Befestigungsmittel. Lediglich bei einigen Bauformen sind aufstell-spezifische Besonderheiten zu berücksichtigen.

Unsere Mitarbeiter stehen Ihnen gern für ein Beratungsgespräch zur Verfügung.



KS2



KS2

Preise und Info-Material auf Anfrage